



WILL受注出荷 IP画像ビューワ Ver4.0リリース説明書

世界のお客様にモノづくり視点による全工程のソリューションを提供し新たな板金市場を創造する

- 第1版 -

2022年2月28日







株式会社アマダ
株式会社ケーブルソフトウェア

iPad	○
iPhone・iPod Touch	○

1) UIを一新して、操作性を改善しました。

2) 検査チェックの「レ」点を半透明にしました。(図面が隠れないように)

3) JAN13バーコードに対応しました。

<table border="1" style="width: 100%; border-collapse: collapse;"> <tr> <td colspan="2">作業指示書(現品票)</td> <td style="text-align: right;">手配日 2021/04/21</td> </tr> <tr> <td>取引先</td> <td>(株)白クマ工業</td> <td rowspan="3" style="text-align: center; vertical-align: middle;">  </td> </tr> <tr> <td>注文番号</td> <td>MC-210421-06</td> </tr> <tr> <td>製品番号</td> <td>MC-sample03</td> </tr> </table>	作業指示書(現品票)		手配日 2021/04/21	取引先	(株)白クマ工業		注文番号	MC-210421-06	製品番号	MC-sample03	<table border="1" style="width: 100%; border-collapse: collapse;"> <tr> <td colspan="2">作業指示書(現品票)</td> <td style="text-align: right;">手配日 2021/04/21</td> </tr> <tr> <td>取引先</td> <td>(株)白クマ工業</td> <td rowspan="3" style="text-align: center; vertical-align: middle;">  </td> </tr> <tr> <td>注文番号</td> <td>MC-210421-06</td> </tr> <tr> <td>製品番号</td> <td>MC-sample03</td> </tr> </table>	作業指示書(現品票)		手配日 2021/04/21	取引先	(株)白クマ工業		注文番号	MC-210421-06	製品番号	MC-sample03
作業指示書(現品票)		手配日 2021/04/21																			
取引先	(株)白クマ工業																				
注文番号	MC-210421-06																				
製品番号	MC-sample03																				
作業指示書(現品票)		手配日 2021/04/21																			
取引先	(株)白クマ工業																				
注文番号	MC-210421-06																				
製品番号	MC-sample03																				

4) 受注IDバーコードによる検索に対応しました。トランザクション・受注画像の登録が可能です。

受注台帳一覧							ページ 1/1
							日付 2021/04/29
	注文番号	番号	名称	数量	出荷	納期	取引先名
	MC-210421-06	MC-sample03	③SUS Band RS-0	30	0	2021/05/31	(株)白クマ工業
	MC-210421-05	MC-sample02	②給気ファン_002	20	0	2021/05/31	(株)白クマ工業
		sample01	①給気ファン_001	15	0	2021/05/31	(株)白クマ工業

受注IDバーコード

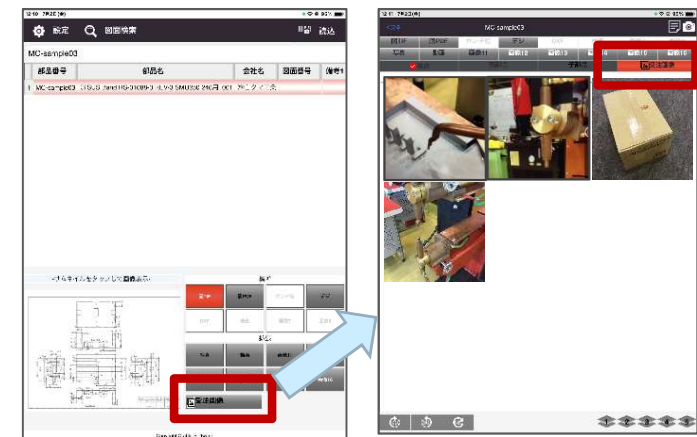

iPad	○
iPhone・iPod Touch	○

5)バージョンアップ内容表示に対応しました。



6)検査結果の呼出、保存処理を改善して、処理時間を短縮しました。

iPad	○
iPhone・iPod Touch	○

① iPod Touch/iPhone

UIデザイン(色・ボタンの形)を
iP進捗に合わせてました。

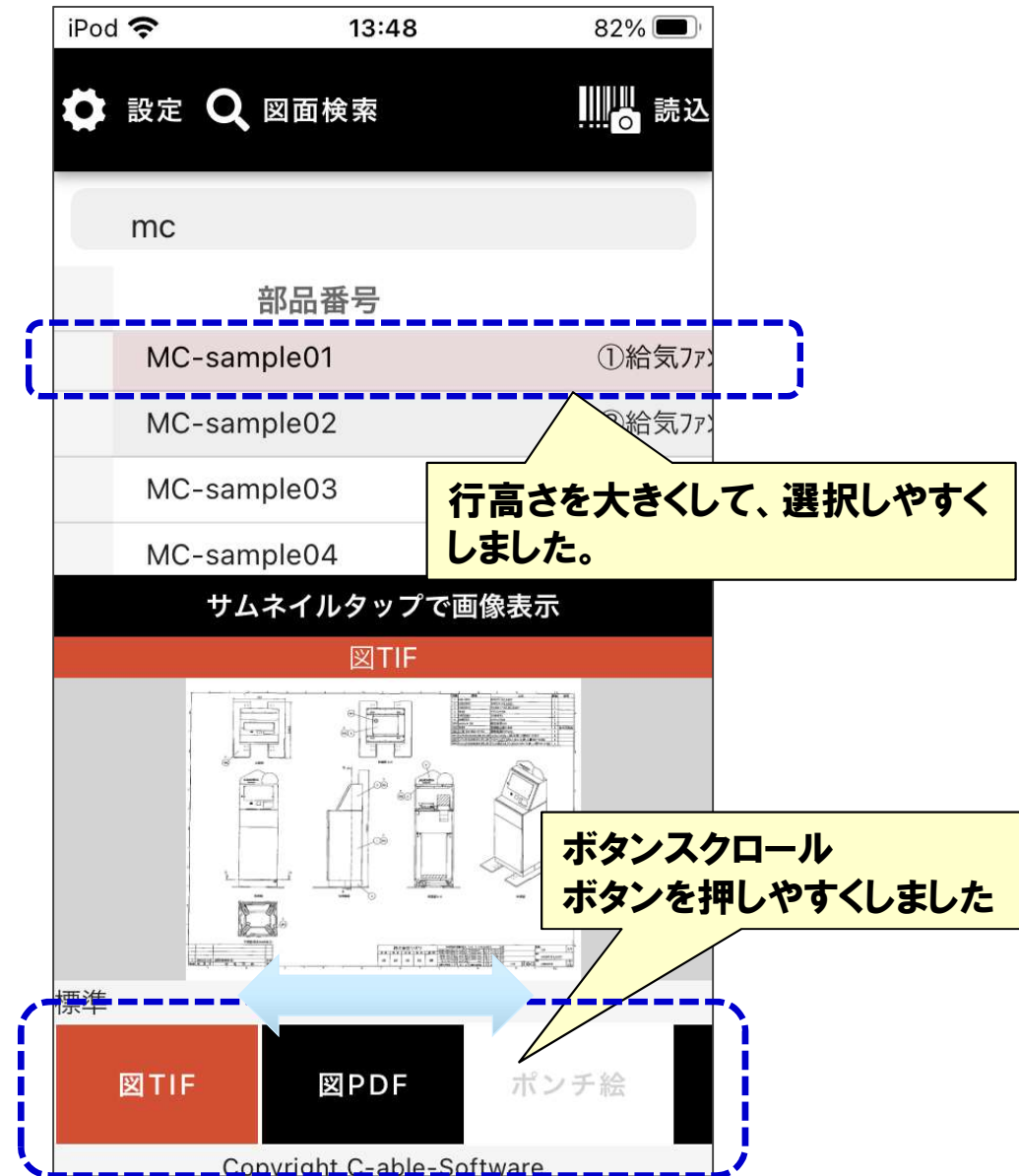
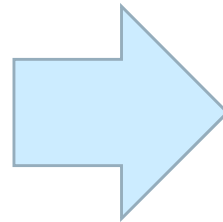

<追加・改良機能> 【UI一新】(2/5)

iPad	○
iPhone・iPod Touch	○



ボタンスクロール
ボタンを押しやすくしました

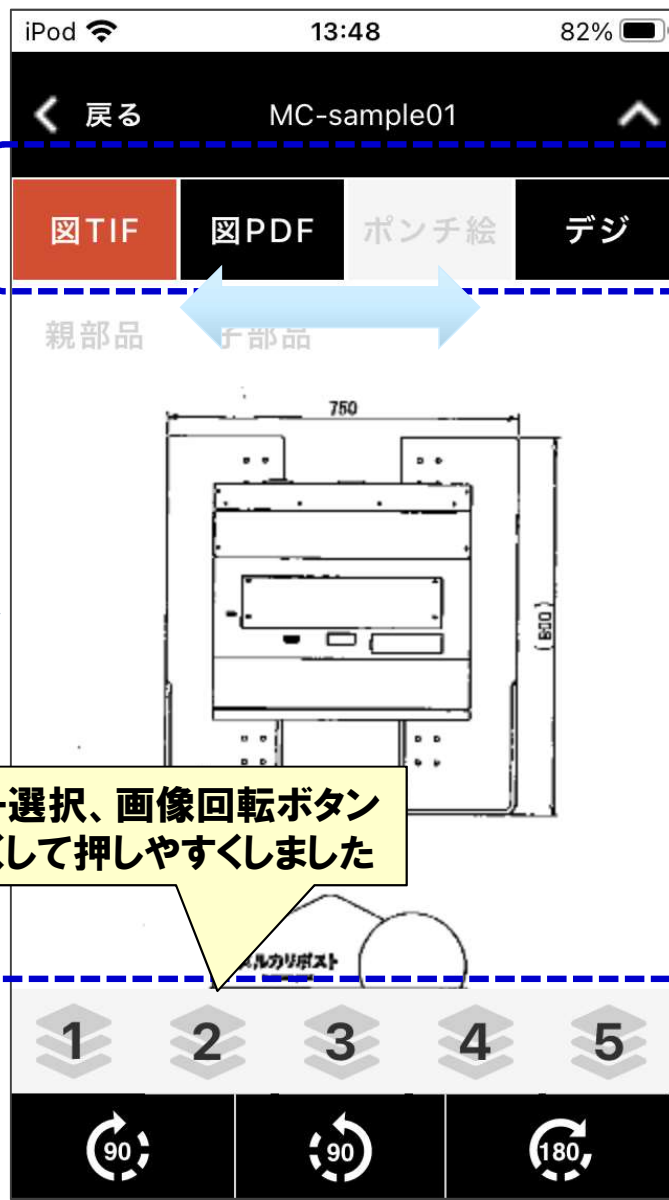
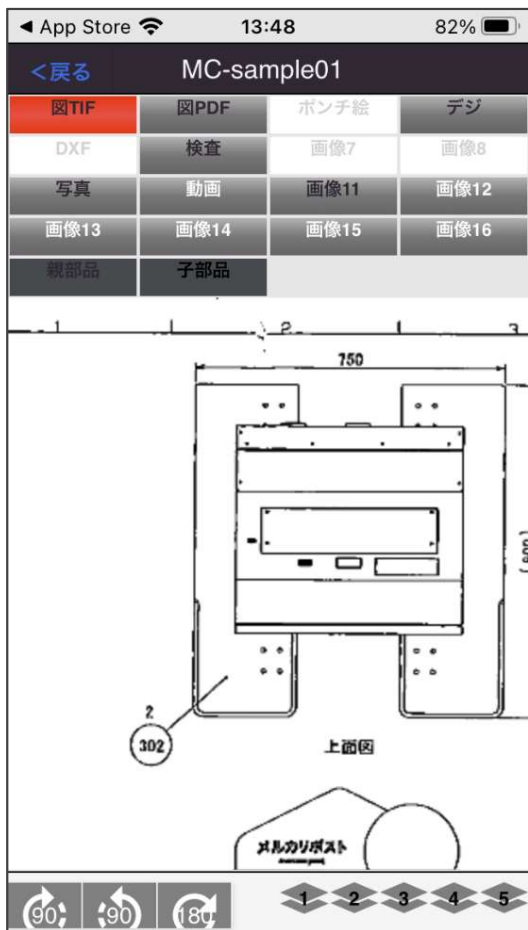

レイヤー選択、画像回転ボタン
を大きくして押しやすくしました

ヘッダー隠しボタン
を押すと描画エリアが拡大
できます

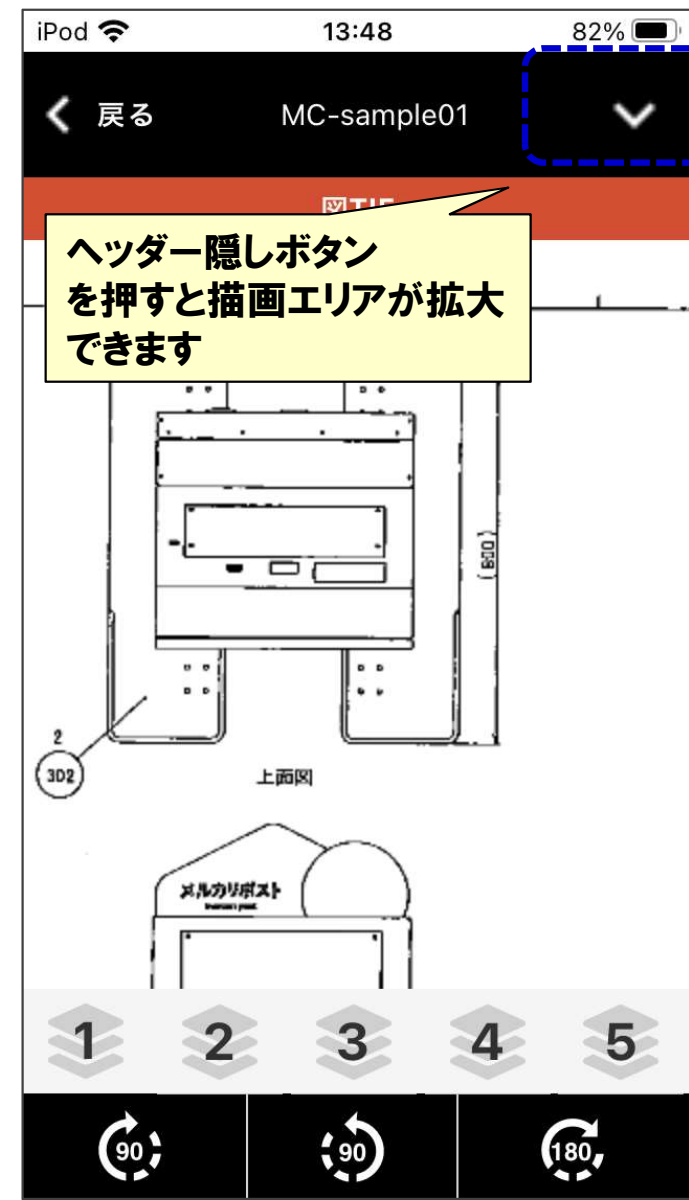

iPad	○
iPhone・iPod Touch	○



② iPad

UIデザイン(色・ボタンの形)をiPad進捗に合わせました。



ボタンレイアウトを変更して使いやすくしました。



行高さを大きくして、選択しやすくしました。

iPad	○
iPhone・iPod Touch	○



ヘッダー隠しボタン
を押すと描画エリアが拡大
されます

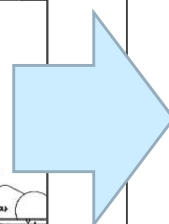
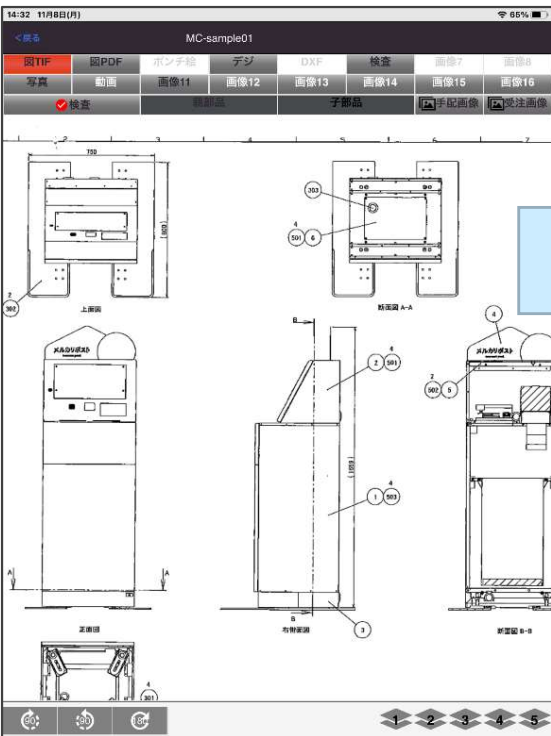
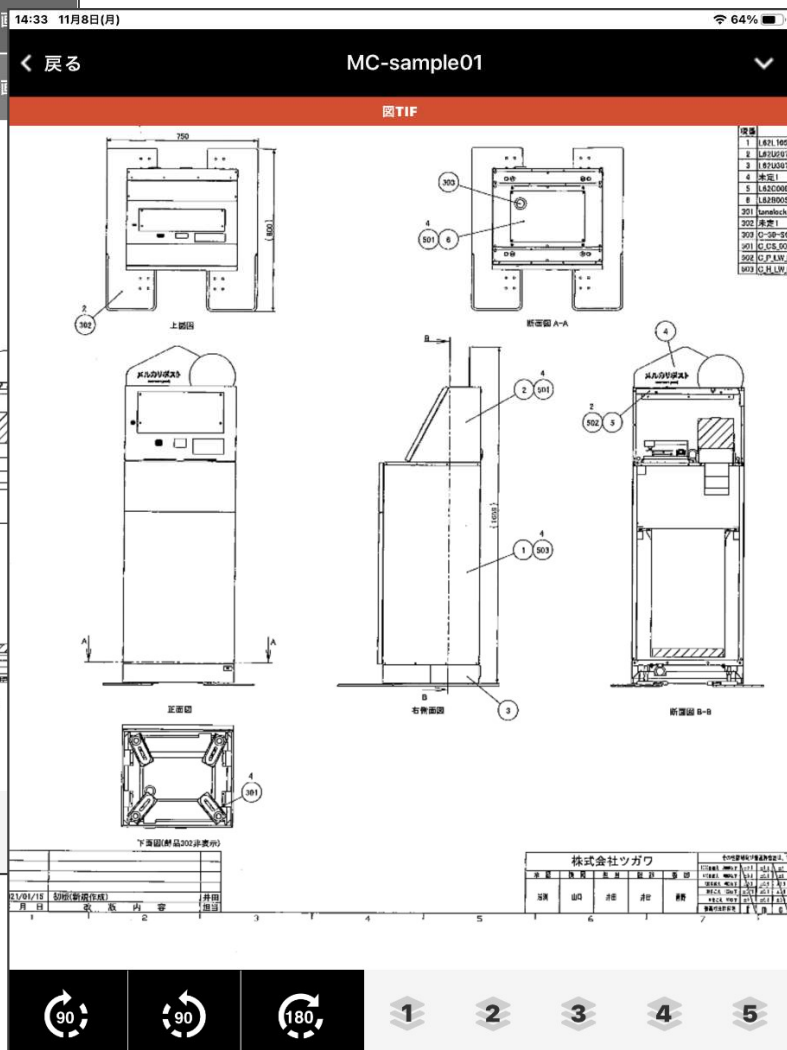
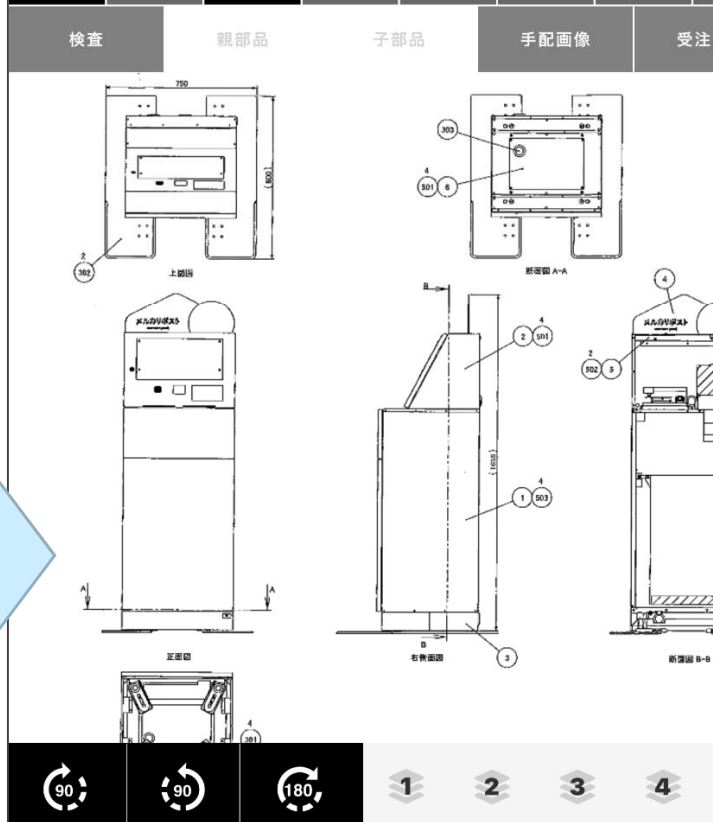

iPad	○
iPhone・iPod Touch	○

14:34 11月8日(月) MC-sample01

戻る

記号 数値入力 検査印

プレビュー

サイズ変更

角度調整 0° 90° 180° 270°

カラー変更

ダブルタップで入力反映

項番 図番

1	L62L1050
2	L62U2070
3	L62U3070
4	未定1
5	L62C0002
6	L62B0051
301	tanalock 155
302	未定1
303	C-30-SQ-48A-EP-L
501	C_CS_00_M_040_008
502	C_P_LW_M_040_012_F
503	C_H_LW_M_060_015_F

断面図 A-A

断面図 B-B

90° 90° 180°

1 2 3 4 5

90° 90° 180°

1 2 3 4 5

パレットの詳細を常に表示するようにしました。

ヘッダー隠しボタンを押すと検査入力エリアが拡大されます

14:32 11月8日(月) MC-sample01

戻る

レ 123... 印

ダブルタップして検査入力

レ OK NG

合 否 ○ ×

0° 90° 180° 270°

カラー変更

株式会社ツグワ

90° 90° 180°

1 2 3 4 5

iPad	○
iPhone・iPod Touch	○

- 1)複数ページのPDFで2ページ以降が表示されない。
- 2)PDFページの表示に時間がかかる。
- 3)IP進捗より部品が特定されない状態で呼出しされると、画面が白い状態で起動する(操作不可)
- 4)バーコード読込した部品が子部品の場合、検査は親部品の図面に付加する必要がある。
現状、親部品に行くと検査ボタンがディスエイブルになってしまう。
＜対応内容＞
手配ID取得時は、作業手配台帳の”手配親製品ID”を取得して、親部品の検査ができるようにする。
(バーコードで手配親製品IDを読んだ時と同じ処理をする)子部品に戻る時は、複数の子部品からのい選択ではなく、親部品移動まえの子部品に戻る)※手配ID取得していない場合は、現状の処理を行う。
- 5)子部品のバーコードを読込→サムネイルをタップ→親部品ボタンを押す→子部品ボタンを押すと、検査モードが消えてしまう。
- 6)取引先マスターで非表示にしている取引先が表示されてしまう。
- 7)注釈付きのPDFを表示するとアプリが落ちる場合がある。
- 8)一部の環境で、検索結果が正常に処理されない。
- 9)一部の環境で検索画面にすべての取引先が表示されない。
- 10)サイズが大きい画像表示(減画素処理が必要な画像)に時間がかかる。

Ver4.0の動作環境

- 1) Ver4.0動作環境は、サーバ側ファイルの更新が必要です。Server Verは3.2.0となります。(Version.txt参照)
※複数のフォルダ・ファイルが追加となっています。
※WILLサーバのC:\¥ASIS100¥C_able¥GZViewer(標準環境)配下のファイル差し替えをお願いします。
※web.configファイルの差替えはありません。(Ver3.4Web.configファイルはそのまま使用可能)
- 2) Ver4.0動作環境(左表ファイルを差し替えた状態)で、Ver3.4.2は動作しますが、機能は改善されません。
- 3) 画像データモジュールの更新が必要となります。
※画像データモジュール.NET最新バージョン
- 4) DBサーバの進捗更新モジュールの更新が必要となります。
※タイムスタンプ:2021/07/10以降(トランザクション画像サムネイル対応版)

